

DX80G2M6S-PB2

Sistem de transmisie radio – Topologie stea Gateway

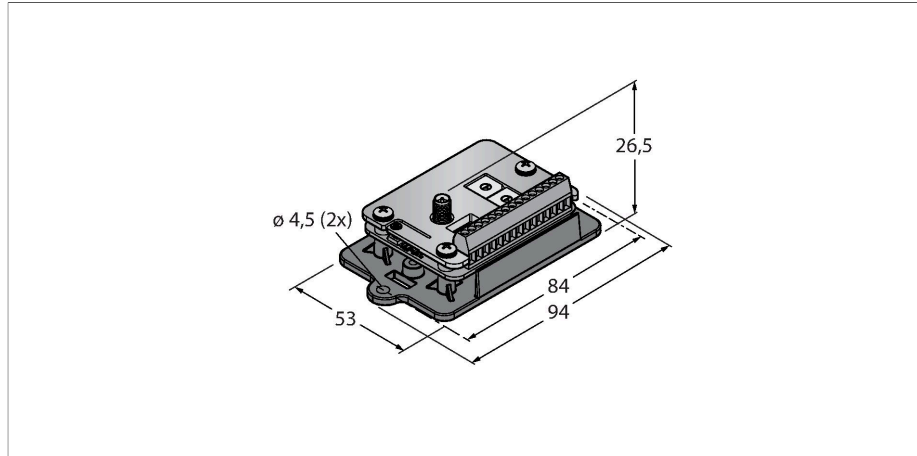

Caracteristici

- Antenă externă (conexiune RG58 RP-SMA)
- Panglică terminal externă
- Indicator integrat al puterii semnalului:
- Configurare cu comutator DIP
- Comunicație Modbus RTU, interfață RS485
- Transmisie deterministă de date
- Salt frecvență FHSS
- Acces cu multiplexare în timp TDMA
- Putere de emisie: 63 mW, 18 dBm, ≤ 20 dBm EIRP
- Alocare alternativă a regiștrilor
- Intrări: 2 x PNP, 2 x 0...20 mA
- Ieșiri: 2 x PNP, 2 x 0...20 mA
- Consum de putere: < 60 mA la 24 Vcc

Caracteristici tehnice

Tip	DX80G2M6S-PB2
Nr. ID	3025756
Date radio	
Type of radio	short-range
Installation	stationary
Topologie	Topologie stea
Funcție	Topologie stea
Tip dispozitiv	Gateway
Frequency band	2.4 GHz banda ISM
Domeniu de frecvență	2.402 - 2.483 GHz
Number of radio channels	50
Channel width	1 MHz
Spread spectrum technology	FHSS (Frequency Hopping Spread Spectrum)
Single-Carrier Residence Time	7.8 ms
Timp de răspuns caracteristic	< 62.5 ms
Putere de ieșire ERP	18 dB/65 mW
Putere de ieșire EIRP	20 dB/100 mW
Domeniu	3200000 mm
Date I/O	
Număr de canale	2 / 2
Tip de intrare	PNP/0...20 mA
Număr de canale	2 / 2
Tip de ieșire	PNP/0...20 mA
Protocol de comunicație	Modbus RTU RS485

Principiu de funcționare

Sistemul DX80 constituie o rețea radio pentru transferul radio bidirecțional al semnalelor senzorilor în topologie de tip stea. Se compune dintr-un gateway ce transmite semnale I/O către sistemul de control și către un număr maxim de 47 de noduri, la fiecare nod putându-se conecta până la 12 senzori/actuatoare. Sistemul e configurat via gateway, cu ajutorul software-ului inclus. Se pot alimenta componente diferite cu tensiune continuă prin rețeaua de alimentare principală sau independent, prin baterie, respectiv celulă fotovoltaică. În funcție de gatewayul folosit, este posibil transferul simultan al diferitor valori analogice și digitale, precum și comunicația prin interfața RS485.

Norme:

FCC-ID UE300DX80-2400- Acest dispozitiv respectă exigențele FCC para. 15, subpara. C, 15.247

ETSI/EN: În conformitate cu EN 300 328: V2.2.2 (2019-02)

IC: 7044A-DX8024

Protecție contra radiațiilor 10 V/m pentru

80-2700 MHz conform EN 61000-6-2

Rezistență la șoc și vibrații: IEC 68-2-6 și IEC 68-2-7

Caracteristici tehnice

Caracteristici electrice	
Funcționează cu baterie	Nu
Tensiune de alimentare U_B	10...30 V _{cc}
Curent nominal de alimentare în c.c. I_e	≤ 60 mA
Indicator al tensiunii de lucru	LED, verde
Caracteristici Mecanice	
Design	Rectangular, DX80
Dimensiuni	60.96 x 45.72 x 26.8 mm
Materialul carcasei	Plastic, Placă de circuit FR4
Conectare antenă	RP-SMA conector mamă
Temperatura mediului	-40...+85 °C
Umiditate relativă	0...95 %
Clasă de protecție	IP00
Teste/Certificări	
Certificări	ATEX II 3 G

Accesorii

Desen cu dimensiuni	Tip	Nr. ID	
<p>Keine Maßzeichnung vorhanden! No drawing available!</p>	BWC-LMRSFRPB	3079296	Protecție la supratensiune tranzitorie, racord tip RP-SMA
	BWC-1MRSFRSB0.2	3078544	Extensie antenă, racord RP-SMA la RP-SMAF, 0,2m, RG58, pierdere 1.05 dB/m
	BWC-1MRSFRSB1	3078337	Extensie antenă, racord RP-SMA la RP-SMAF, 1 m, RG58, pierdere 1.05 dB/m
	BWC-1MRSFRSB2	3078338	Extensie antenă, racord RP-SMA la RP-SMAF, 2m, RG58, pierdere 1.05 dB/m
	BWC-1MRSFRSB4	3077488	Extensie antenă, racord RP-SMA la RP-SMAF, 4m, RG58, pierdere 1.05 dB/m
	BWC-1MRSMN05	3077486	Extensie antenă, RP-SMA la N-tată, 0.5 m, RG58, pierdere 0.56 dB/m

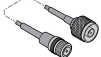
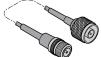
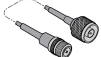
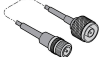
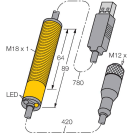
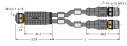
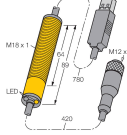
Desen cu dimensiuni	Tip	Nr. ID	
	BWC-1MRSMN2	3077820	Extensie antenă, RP-SMA la N-tată, 2m, RG58, pierdere 0.56 dB/m
	BWC-4MNFN3	3077489	Extensie antenă, conector tată N la conector mamă N, lungime cablu: 3 m, LMR400, coaxial, pierdere: 0.22 dB/m
	BWC-4MNFN6	3077490	Extensie antenă, N-tată la N-mamă, 6m, LMR400, coaxial, pierdere 0.22 dB/m
	BWC-4MNFN15	3077821	Extensie antenă, N-tată la N-mamă, 15 m, LMR400, coaxial, pierdere 0.22 dB/m
	BWC-4MNFN30	3077822	Extensie antenă, N-tată la N-mamă, 30m, LMR400, coaxial, pierdere 0.22 dB/m
	BWA-HW-006	3081325	Cablu convertor, convertor RS485 la USB 2.0, conector mamă, M12 x 1, 5-pini, conector tată, USB tip A, lungime 1 m; alimentează dispozitivul conectat cu 10 V. (6634679) Este recomandată o sursa de alimentare externă via un distribuitor-Y (6634679) pentru dispozitivul conectat.
	VBRK4.5-2RSC4.874T-0.15/0.15/TXL	6634679	Piesă Y cu cablu, 1 x M12 x 1 conector mamă la 2 x M12 x 1 conector tată; pentru alimentarea separată a componentelor radio DX80 atunci când sunt conectate la PC via USB
	BWA-UCT-900	3019970	Cablu convertor cu tensiune continuă pentru parametrizarea rețelilor DX80 via PC, convertor RS485 la USB 2.0, mamă, M12 x 1, 5-pini, tată, USB tip A, lungime 1 m; alimentează dispozitivul conectat cu 10 V

Accesorii

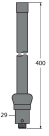
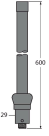
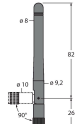
Desen cu dimensiuni	Tip	Nr. ID	
	BWA-2O6-A	3081081	Antenă externă 6 dBi, conector N-mamă
	BWA-2O8-A	3081080	Antenă externă 8,5 dBi, conector N-mamă
	BWA-2O2-C	3077816	Antenă internă 2 dBi, conector RP-SMA tată, standard

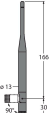
Desen cu dimensiuni	Tip	Nr. ID	
	BWA-205-C	3077817	Antenă internă 5 dBi, conector RP-SMA tată
	BWA-207-C	3077818	Antenă internă 7 dBi, conector RP-SMA tată