

TN-Q80-H1147

Čtecí / zapisovací hlavy HF

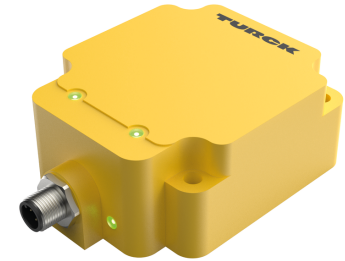
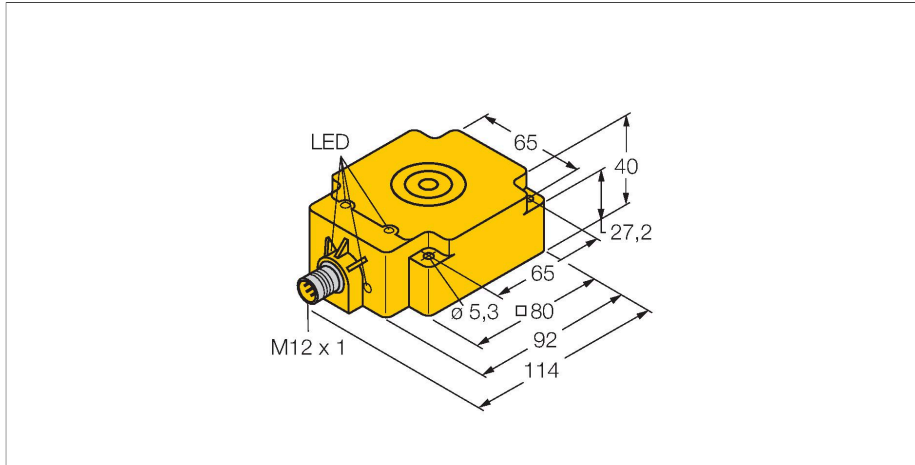

Technické údaje

Typ	TN-Q80-H1147
ID č.	7030007
Certifikáty	CE UKCA UL
Schválení rádia	EU/RED: Evropa UK SI 2017/1206: Spojené Království FCC: USA IC: Kanada RCM: Austrálie/Nový Zéland
Elektrické údaje	
Napájecí napětí	10...30 VDC
DC jmenovitý provozní proud	≤ 80 mA
Spínaný proud	1000 mA pro 1 ms
Datový přenos	indukční vazba
Technologie	HF RFID
Pracovní frekvence	13,56 MHz
Standards komunikace a protokolů	ISO 15693 NFC Typ 5
Vzdálenost zápisu max.	146 mm
Výstupní funkce	čtyřdrát, čtení/zápis
Mechanické údaje	
Provedení	nevestavné, částečně vestavná montáž možná
Okolní teplota	-25... +70 °C
Pouzdro	kvádrové pouzdro, Q80
Rozměry	92 x 80 x 40 mm
Materiál pouzdra	plast, PBT-GF30-V0, žlutá
Materiál aktivní plochy	plast
Odolnost vůči vibracím	55 Hz (1 mm)
Odolnost proti rázům	30 g (11 ms)

Vlastnosti

- kvádrové pouzdro, výška 40 mm
- aktivní plocha nahoře
- plast PBT-GF30-V0
- napájení a funkce jen po připojení na interface modul BLident
- konektor M12 × 1, připojení pouze pomocí kabelu BLident

konektor .../S2503

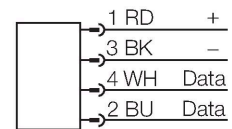

Konektor .../S2500

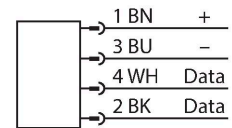

konektor .../S2501

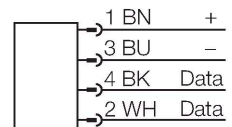

Funkční princip

HF čtecí/zapisovací hlava, s pracovní frekvencí 13,56 MHz, vytváří okolo sebe přenosovou oblast. Její velikost (0...500 mm)

Technické údaje

Stupeň krytí	IP67
MTTF	248 let dle SN 29500 (Ed. 99) 40°C
Indikace napájení	LED, zelená
Množství v balení	1

závisí na vzájemné kombinaci čtecí/zapisovací hlavy a datového nosiče.

Uváděné vzdálenosti pro čtení představují typické hodnoty v laboratorních podmínkách, bez vlivů okolních materiálů.

Vzdálenosti pro čtení / zápis datových nosičů montovaných na / do kovu TW-R**-M(MF). Tolerance součástí, způsob použití v aplikaci, okolní podmínky a ovlivnění okolními materiály (zejména kovy) může změnit dosah až o 30%..

Proto je bezpodmínečně nutné vyzkoušet aplikaci (zejména při čtení a zápisu za pohybu) v reálných podmínkách!

Montážní pokyny / popis

Šířka aktivní plochy B 80 mm

LED	Barva	Stav	Význam
1	OFF	OFF	napájecí napětí vypnuto
	zelená	svítí	napájecí napětí zapnuto
	zelená	bliká (1 Hz)	HF pole vypnuto
	zelená	bliká (2 Hz)	datový nosič v detekční oblasti

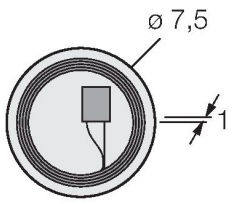
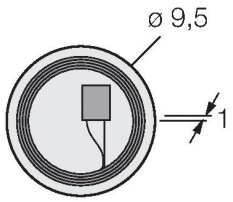
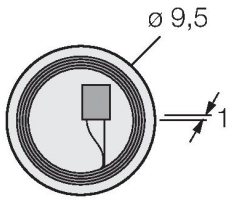
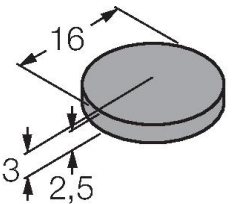
Rozměry	Typové označení	Vzdálenost pro čtení/zápis		Přenosová oblast		Minimální vzdálenost mezi dvěma hlavami [mm]
		Doporučení [mm]	max. [mm]	Délka max. [mm]	Vyosení max. [mm]	
	TW-R7.5-B128 7030231	10	34	62	31	240
	TW-R9.5-B128 7030252	11	37	68	34	240
	TW-R9.5-K2 7030558	17	46	62	31	240
	TW-R16-B128 6900501	20	52	60	30	240

<p>∅ 20 2,8</p>	<p>TW-R20-B128 6900502</p>	35	65	72	36	240
<p>∅ 20 2,8</p>	<p>TW-R20-B320 100005244</p>	35	65	72		
<p>∅ 20 2,8</p>	<p>TW-R20-K2 6900505</p>	25	52	70	35	240
<p>∅ 5,2 ∅ 30 3</p>	<p>TW-R30-B128 6900503</p>	35	72	80	40	240
<p>∅ 5,2 ∅ 30 3</p>	<p>TW-R30-B320 100005245</p>	35	72	80	40	240
<p>∅ 5,2 ∅ 30 3</p>	<p>TW-R30-K2 6900506</p>	35	67	80	40	240
<p>∅ 5,2 ∅ 50 3,3</p>	<p>TW-R50-B128 6900504</p>	65	118	120	60	240
<p>∅ 5,2 ∅ 50 3,3</p>	<p>TW-R50-B320 100005246</p>	65	118	120	60	240
<p>∅ 5,2 ∅ 50 3,3</p>	<p>TW-R50-K2 6900507</p>	50	100	110	55	240
<p>M18 x 1 0,3 10</p>	<p>TW-SPP18X1-B128 6901062</p>					240
<p>∅ 49,9 15</p>	<p>TW-R50-M-B128 7030209</p>	25	53	66	33	240
<p>∅ 79,9 20</p>	<p>TW-R80-M-B128 7030207</p>	40	76	76	38	240

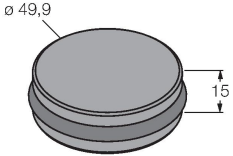
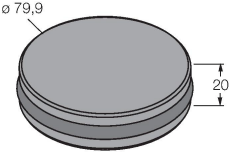
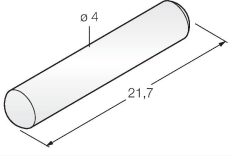
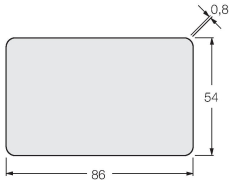
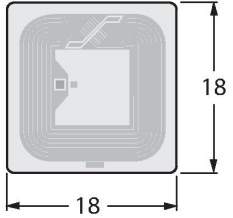
 <p>Technical drawing of a circular component with diameter $\varnothing 49,9$ and thickness 15.</p>	<p>TW-R50-M-K2 7030229</p>	15	41	58	38	240
 <p>Technical drawing of a circular component with diameter $\varnothing 79,9$ and thickness 20.</p>	<p>TW-R80-M-K2 7030205</p>	20	55	64	32	240
 <p>Technical drawing of a cylindrical component with diameter $\varnothing 4$ and length 21,7.</p>	<p>TW-R4-22-B128 7030237</p>	20	48	68	34	240
 <p>Technical drawing of a rectangular component with width 86, height 54, and thickness 0,8.</p>	<p>TW-L86-54-C-B128 6900479</p>	70	146	158	78	240
 <p>Technical drawing of a square component with side length 18.</p>	<p>TW-L18-18-F-B128 7030634</p>	35	71	78	39	240